

ORION®

Автомобильный мультимедийный центр



Инструкция пользователя
Для модели: **AVM-56277BTG**

СОДЕРЖАНИЕ

| | | |
|----|---|----|
| 1 | ПЕРЕД НАЧАЛОМ ЭКСПЛУАТАЦИИ | 3 |
| 2 | ХАРАКТЕРИСТИКИ | 5 |
| 3 | ПАНЕЛЬ УПРАВЛЕНИЯ | 6 |
| 4 | ПУЛЬТ ДИСТАНЦИОННОГО УПРАВЛЕНИЯ | 7 |
| 5 | ОСНОВНЫЕ ФУНКЦИИ | 9 |
| 6 | РАБОТА С ДИСКАМИ | 11 |
| 7 | РАДИО (RADIO) | 17 |
| 8 | РАБОТА С USB/SD/ММС НОСИТЕЛЯМИ ИНФОРМАЦИИ | 20 |
| 9 | BLUETOOTH | 21 |
| 10 | УПРАВЛЕНИЕ ТВ (TV) | 24 |
| 11 | ДРУГИЕ РЕЖИМЫ | 25 |
| 12 | НАСТРОЙКА DVD | 26 |
| 13 | НАСТРОЙКА СИСТЕМЫ | 29 |
| 14 | ПОДКЛЮЧЕНИЕ УСТРОЙСТВА | 30 |
| 15 | ЭЛЕКТРИЧЕСКИЕ ПОДКЛЮЧЕНИЯ | 32 |
| 16 | ИНСТАЛЛЯЦИЯ | 33 |
| 17 | УСТРАНЕНИЕ НЕИСПРАВНОСТЕЙ | 34 |
| 18 | ТЕХНИЧЕСКИЕ ХАРАКТЕРИСТИКИ | 35 |
| 19 | КОМПЛЕКТАЦИЯ | 36 |

1. ПЕРЕД НАЧАЛОМ ЭКСПЛУАТАЦИИ

Спасибо за приобретение этого продукта. Внимательно изучите данную инструкцию по эксплуатации, чтобы узнать, как правильно использовать вашу модель. После прочтения инструкций сохраните это руководство для обращения в будущем.

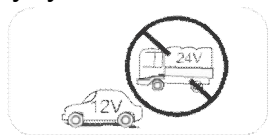

Устройство можно подключать только к источнику тока с напряжением 12 вольт с заземлением отрицательного полюса батареи.

Не устройство средства, соблюдаются безопасного

в в

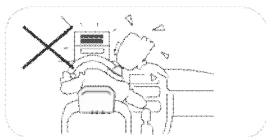

устанавливайте транспортных которых не условия эксплуатации и управления.



Никогда не пользуйтесь видеодисплеем во время движения транспортного средства с целью соблюдения законов и норм, а также для снижения риска транспортных происшествий, за исключением использования видеокамеры заднего вида.

Для обеспечения безопасного вождения отрегулируйте громкость на безопасный и удобный уровень для избегания возникновения аварийных ситуаций.



Никогда не подвергайте устройство,

усилитель и акустическую систему воздействию влаги или воды для предотвращения возникновения электрических разрядов или воспламенения.

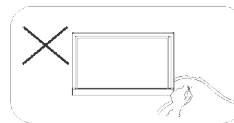

Не осуществляйте замену плавкого предохранителя на шнуре питания без профессионального руководства.

Использование несоответствующего предохранителя может повредить устройство или привести к его воспламенению.

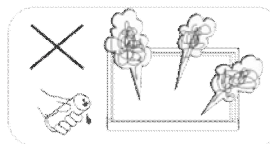

В случае обнаружения следующих признаков сразу же отключите устройство и отправьте его обратно в центр гарантийного обслуживания или дилеру/дистрибьютору, у которого он был приобретен:

- (а) отсутствует аудиовыход;
- (б) нет вывода изображения;
- (в) наличие воды или других объектов в устройстве;
- (г) обнаружение дыма;
- (д) возникновение подозрительного запаха.

Для демонстрации и для удобства объяснения принципа использования этого устройства используются иллюстрации. Тем не менее, эти иллюстрации не обязательно соответствуют изображению, выводимому на устройстве.

Предупреждение

Для предотвращения неисправностей используйте устройство правильно, в соответствии с инструкциями, представленными в руководстве.

Меры предосторожности

Этот продукт относится к КЛАССУ 1 ЛАЗЕРНЫХ ПРОДУКТОВ. Использование элементов управления или настроек, или осуществление других действий не указанных в этом руководстве, может привести к опасному радиационному облучению. Не открывайте корпус устройства и не ремонтируйте его самостоятельно. Для обслуживания обратитесь к квалифицированному персоналу.

Два лазерных продукта

Длина волны: CD: 780 нм DVD: 650 нм

Мощность лазера: при наличии защиты вредное радиационное излучение отсутствует.

Для предотвращения риска поражения электрическим током и раздражающих помех используйте только комплектующие из комплекта поставки.

Меры предосторожности при использовании дисков

1. **НЕ ИСПОЛЬЗУЙТЕ деформированные диски**

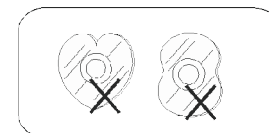

2. **Чистка диска.**

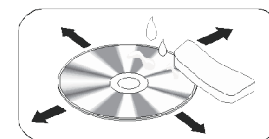

3. Используйте сухую, мягкую ткань для протирки диска от центра к краю.
Используйте только нейтральное чистящее средство.

4. **При воспроизведении нового диска.**

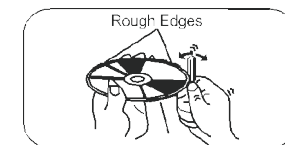

Новые диски могут иметь жесткие точки по внутреннему и внешнему краю.
В случае использования такого диска удалите эти жесткие точки с помощью карандаша или шариковой ручки и т. п.

2. ХАРАКТЕРИСТИКИ

Совместимость DVD-R/RW

Воспроизводимые диски DVD-R/RW, записанные в видео формате и формате видеозаписи.

Видео компакт-диски с управлением воспроизведением

Поддерживается воспроизведение дисков Video CD с управлением воспроизведением.

Совместимость WMA и MP3

Поддерживается воспроизведение файлов WMA и MP3.

Поддержка видеформата DivX®

Поддержка Dolby Digital

Dolby Digital:

Знаки “Dolby” и двойная буква D являются торговыми марками компании Dolby Laboratories.

Произведено по лицензии Dolby Laboratories.

О WMA

Напечатанный на коробке логотип Windows Media™ указывает на то, что это устройство может воспроизводить диски WMAdata.

Логотипы Windows Media и Windows являются торговыми марками корпорации Майкрософт в Соединенных Штатах и/или других странах.

!Это устройство может работать неправильно в зависимости от приложения, используемого для кодирования WMA-файлов.

Информация об MP3

Этот продукт поставляется с лицензией только на частное, не коммерческое использование и не дает права на использование продукта в коммерческих целях (то есть, с получением дохода) для трансляции в режиме реального времени (наземные, спутниковые, кабельные и/или другие средства информации), трансляции/размещения в Интернет, внутренних и/или других системах распространения содержимого (услуга “платное аудио” (“pay-audio”) или “аудио по запросу” (“audio-on-demand”)) и т. п. Для такого использования требуется отдельная лицензия. Более

подробная информация изложена на <http://www.mp3licensing.com>.

Объяснение назначения кнопок

Основные функции сенсорной панели

Управление этим устройством можно осуществлять посредством сенсорной панели.

Некоторые часто используемые функции

1) Перемещение курсора

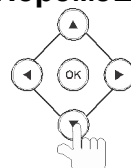

2) Подтверждение



Открытие SOURCE MENU (Главное меню)

Нажмите в верхнем левом углу TFT-экрана в режиме воспроизведения.

Сенсорный экран

Благодаря сенсорному экрану можно выполнять большинство функций не только путем нажатия кнопок, но и путем нажатия требуемых параметров.

3. ПАНЕЛЬ УПРАВЛЕНИЯ

Для включения/выключения питания устройства нажмите клавишу POWER (2).

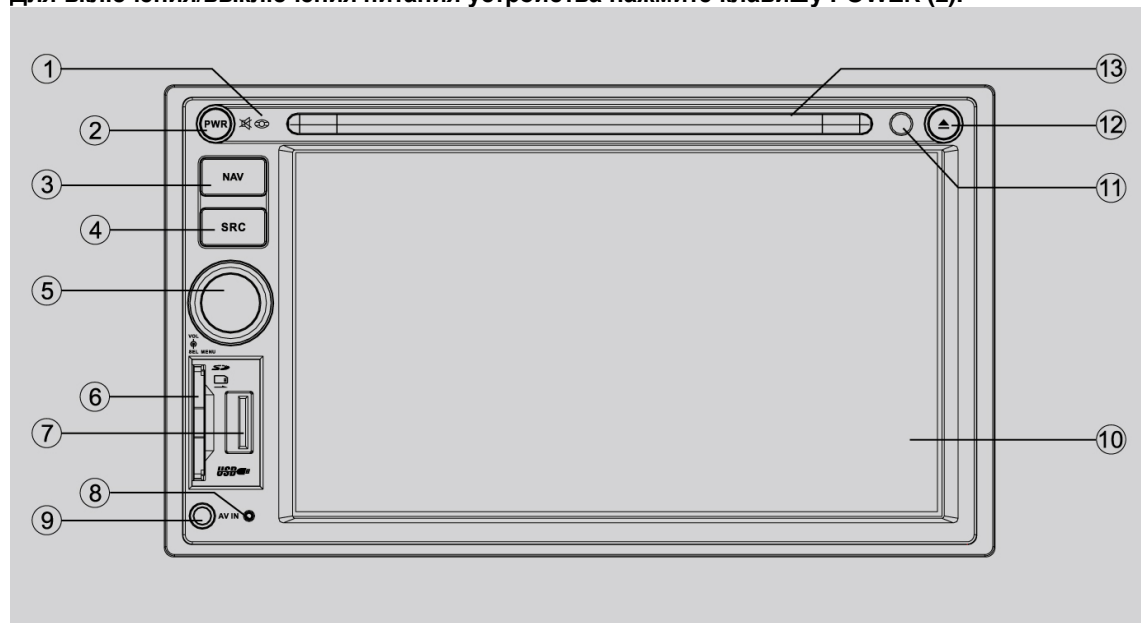

1. - Микрофон
2. - Включение/выключение питания устройства
- Выключение звука
3. - Навигация
4. - Выбор следующих источников:
 - > Радио
 - > Диск (когда диск загружен)
 - > USB (когда USB подсоединен)
 - > AV1 (задний AV вход)
 - > AV2 (фронтальный AV вход)
 - > Bluetooth
 - > Навигация
 - > TV

5. - Поворачивайте для настройки уровня громкости
- Нажмите и удерживайте для входа в Меню настроек
6. - Гнездо для карты (карта SD/MMC)
7. - USB порт
8. - Сброс
9. - Разъём для AV2 IN
- 10.- Сенсорная панель
- 11.- Датчик дистанционного управления
- 12.- Извлечение диска (если диск загружен)
- Перезагрузка устройства (продолжительное нажатие)
- 13.- Лоток для дисков

Меры предосторожности:

DVD-видеодисплей встроенного в приборную панель устройства не работает во время движения автомобиля. Это сделано в целях безопасности для того, чтобы не отвлекать внимание водителя. Функции воспроизведения DVD будут работать только тогда, когда автомобиль будет припаркован и будет включен стояночный тормоз. В большинстве стран просмотр видео водителем во время вождения автомобиля считается нарушением закона.

4. ПУЛЬТ ДИСТАНЦИОННОГО УПРАВЛЕНИЯ

Диапазон работы пульта ДУ

Пульт ДУ может работать на расстоянии 3~5м.

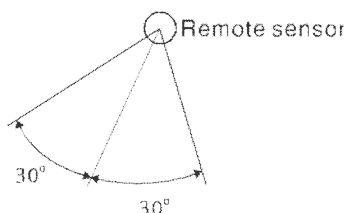

Нажмите  для включения/выключения устройства.

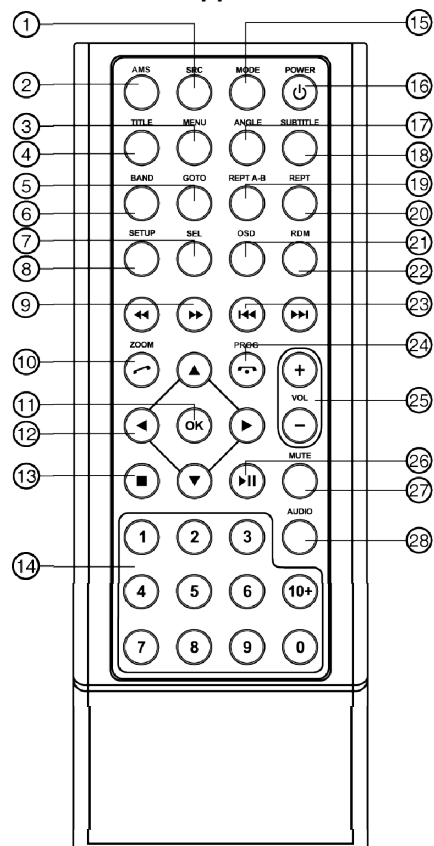

- Выберите следующие функции:
 - > Радио > Диск (если диск загружен)
 - > USB (когда USB подсоединен)
 - > AV1 (задний AV вход) > AV2 (фронтальный AV вход)
 - > Bluetooth > Навигация > TV
- Настройка радио с заданным поиском
 - Автоматическая предустановка радио
- Меню (DVD)
- Название (DVD)
- Переход
- Радиодиапазон
 - Видеосистема NTSC/PAL/SECAM
- Настройка звука/изображения
 - Меню настройки (удерживайте в нажатом положении 2 сек.)
- Настройка системы
- Ускоренная перемотка вперед/назад
- Увеличение (DVD/VCD)
 - Набрать/принять звонок
- Подтвердить
- Курсор меню
- Остановка/возврат
- Цифровая зона
- Вход в главное меню
- Питание вкл./выкл.
- Угол (DVD)
- Субтитры DVD
- Повторное воспроизведение A - B
- Повторное воспроизведение
- Отображение
- Воспроизведение треков в произвольном порядке
- Настройка радио - Пропустить/найти запись
- Отменить звонок - Программа
- Громкость
- Воспроизведение/пауза
- Выключение звукового сигнала
- DVD audio- VCD audio L/R/ST

Замена литиевой батареи в пульте управления

Если ряд функций на карте пульта управления плохо переключаются или не функционируют во время работы, замените батарею новой литиевой батареей. Убедитесь, что батарея вставлена с соблюдением полярности.

1. Откройте заднюю крышку пульта управления.
2. Вставьте батарею пуговичного типа знаком (+) вверх.
3. Закройте заднюю крышку.

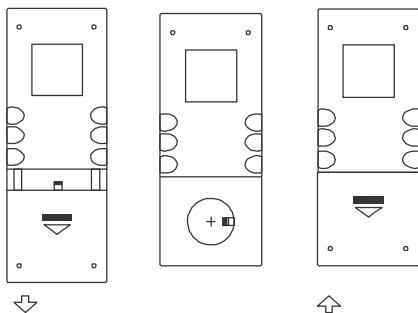

Предупреждение

- Храните батарею в месте, не доступном для детей. В случае проглатывания батареи детьми немедленно обратитесь к врачу.
- Не перезаряжайте, не замыкайте, не разбирайте батарею, не нагревайте и не бросайте батарею в огонь.
- Не размещайте возле и не допускайте контакта батареи с другими металлическими материалами. Это может привести к нагреванию, поломке или воспламенению.
- Перед выбрасыванием или для хранения батареи заверните ее в пленку и изолируйте, в противном случае она может нагреваться, ломаться или воспламениться.

5. ОСНОВНЫЕ ФУНКЦИИ

Включение/выключение питания

1. Для включения устройства нажмите кнопку **POWER**.

После включения устройство возвращается в режим, который был установлен во время последнего выключения.

2. При включенном устройстве нажимайте кнопку **POWER** более 2 секунд для его выключения.

Отключение звука

При включенном устройстве кратковременно нажмите кнопку **POWER** для отключения звука.

 **Примечание:**

- Звук снова будет включен при повторном кратковременном нажатии кнопки **POWER** или регулировке громкости.
- Во время отключения звука на **TFT**-мониторе появляется надпись **MUTE**.

Регулирование громкости

Поворачивайте регулятор громкости для увеличения или уменьшения громкости. Диапазон регулирования от 0 до 39.

Выбор источника сигнала

Способ 1:

Нажмите кнопку **SRC** на панели или пульте ДУ для циклического выбора всех источников сигнала.

Способ 2:

Откройте **SOURCE MENU**, нажав **SRC** в верхнем левом углу **TFT**, или нажмите кнопку **MODE** на пульте ДУ, после этого нажатием выберите требуемый параметр или переместите курсор на требуемый параметр и подтвердите выбор.

 **Примечание:**

Если какие-либо устройства не готовы, они не могут быть выбраны.

Прекратите переключение, когда необходимый источник воспроизведения был выбран, и подождите несколько секунд. Устройство осуществит автоматический вход в выбранный режим воспроизведения.

В случае использования стояночного тормоза

1. Если «**PRK SW**» кабель соединен с переключателем ручного тормоза, управление видеодисплеем **TFT**-монитора будет осуществляться согласно состоянию движения, настройкам системы и функциям видео.

2. Если при воспроизведении диска автомобиль движется вперед, на экране появится сообщение «**WARNING!!! Engage Parking Brake to View Video**» (**ВНИМАНИЕ!** Для просмотра видео нужно включить стояночный тормоз), а затем исчезнет. Это предупреждающее сообщение не даст водителю возможность просмотра. Пассажиры на задних сидениях могут наслаждаться просмотром, как обычно.

При движении задним ходом

Если видеочамера заднего вида установлена, устройство автоматически переключается в режим CAMERA при движении задним ходом автомобиля. После завершения движения задним ходом устройство переключается в обычный режим работы.

Дистанционное управление на руле (SWC)

Главное меню (Source menu) -> Меню настройки (Setting menu) -> Меню настройки SWC

1. В меню SWC с помощью кнопки < or > выберите необходимую функцию, далее нажмите и удерживайте кнопку на руле (если ваш руль поддерживает данную функцию) до тех пор, пока на экране не засветится номер. Теперь выбранная вами функция закреплена за данной кнопкой.
2. Повторите приведенные ранее действия для назначения функций для остальных кнопок на руле.
3. Выйдите из меню настроек. Теперь вы можете управлять плеером с помощью кнопок на руле.
4. Если вы хотите изменить настройки, войдите в меню настройки SWC, выберите функцию на экране, нажмите и удерживайте нажатой кнопку на руле более 2 секунд, данная функция будет закреплена за вновь выбранной кнопкой. Примите во внимание, что все остальные настройки кнопок на руле будут стерты, вы должны заново настроить каждую кнопку.

6. РАБОТА С ДИСКАМИ

Загрузка компакт-дисков

Вставьте компакт-диск в дископриемник, и устройство автоматически переключится на режим воспроизведения дисков.

Примечание:

- Перед тем как вставить диск, убедитесь, что дископриемник пуст.
- Как только диск будет загружен, устройство выйдет из режима текущего источника сигнала и выберет режим DVD.
- Некоторые записанные диски, а именно, CD-R, CD-RW, DVD-R, DVD+R, DVD-RW, DVD+RW не могут быть воспроизведены по причине несовместимости форматов записи. Также воспроизведение диска невозможно, если он не был закрыт.

Извлечение компакт-дисков

Нажмите кнопку  для извлечения диска.

Примечания:

- После извлечения диска устройство автоматически переключается в другой режим.
- Диск может быть извлечен, даже если устройство выключено. После извлечения компакт-диска устройство остается выключенным.
- Если диск не был извлечен из устройства на протяжении 10 секунд, диск будет загружен обратно во избежание случайного повреждения.

Использование системы управления сенсорного экрана

Использование сенсорных кнопок для воспроизведения CD/VCD/DVD показано ниже:

A – Перейдите в меню основного источника сигнала.

B – Отобразить на экране меню управления.

Воспроизведение компакт-дисков

1. При загрузке диска на экране появляется надпись READ. Для дисков MP3 со смешанными файлами время считывания может превышать минуту.
2. Надпись ERROR появляется в случае какой-либо ошибки в работе диска.
3. Для дисков VCD/CD, VCD или CD на экране будет появляться значок.
4. Во время воспроизведения файлов MP3/WMA на экране будет отображаться значок MP3/WMA.
5. Для DVD-дисков на экране будет отображаться значок DVD и название. Нажмите  для воспроизведения.

Поддерживаемые типы файлов

Аудиофайлы: MP3(*.mp3), WMA(*.wma)

Видеофайлы:

MP4 (*.avi, DIVX3. 11/4.0/5.0/6.0 /7.0), MPEG 2 (*.vob), MPEG 1 (*.dat)

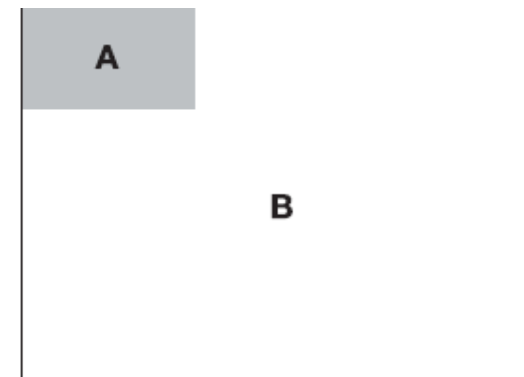

Файлы изображения: JPEG (*.jpg)

MP3-файлы:

ISO 9660 или ISO 9660 + формат Joliet – макс. 30 знаков.

Максимально допустимое число вложенных каталогов — 8.

Максимально допустимое количество альбомов — 99.

Максимально допустимая длина каждой записи — 99 минут 59 секунд.

Поддерживаемая частота дискретизации для MP3-дисков:

8 КГц – 48 КГц (предпочтительно 44,1 КГц). Поддерживаемая скорость передачи данных для MP3-дисков: 32 - 320 кбит/сек. (предпочтительно 128 кбит/сек.).

Неподдерживаемые форматы дисков и файлов

*.AAC, *.DLF, *.M3U, *.PLS, файлы MP3 PRO и файлы с DRM.

Диски с открытой сессией.

Временная остановка воспроизведения

- Во время воспроизведения диска нажмите ►|| для предварительной остановки воспроизведения.

- Звук будет отключен.

- На ТВ-экране отобразится "PAUSE ||".

Еще раз нажмите ►|| для продолжения воспроизведения с места остановки.

Для воспроизведения с начала диска повторите действие.

Полная остановка воспроизведения диска

Во время воспроизведения DVD, VCD, CD, MP3:

1. Нажмите кнопку ■ один раз на пульте ДУ для предварительной остановки воспроизведения, нажмите ►|| для продолжения воспроизведения с места остановки.

2. Для полной остановки воспроизведения нажмите кнопку ■ два раза. Нажмите ►|| для включения режима воспроизведения с начала титульной страницы DVD-диска или с первой дорожки VCD/CD.

Выбор определенного трека

- Нажмите ◀◀ или кнопку ►► для перехода на следующую дорожку.

- Используйте кнопки 1-9, 0 и 10+ на пульте ДУ для выбора требуемого номера дорожки.

Ускоренная перемотка вперед и назад во время воспроизведения

Нажмите и удерживайте кнопку ◀◀ или ►► в течение более 2 секунд один или несколько раз для ускоренной перемотки вперед или назад со скоростью X8 во время воспроизведения.

- Для возобновления воспроизведения во время ускоренной перемотки вперед или назад кратковременно нажмите кнопку ►■.

- Во время ускоренной перемотки вперед или назад громкость будет отключена.

Intro (только для CD/VCD)

Вы можете последовательно воспроизвести первые 15 секунд каждой записи.

1. Во время воспроизведения нажмите **INT** один раз. На экране появится надпись INT ON/OFF.
2. Нажмите **INT** еще раз для выбора текущей записи.

Воспроизведение треков в произвольном порядке (только для дисков CD/VCD/MP3)

Вы можете воспроизвести все треки в произвольном порядке.

1. Во время воспроизведения нажмите **RDM** один или несколько раз.
 - На экране появится значок RDM.
2. Нажмите **RDM** еще раз для начала воспроизведения в обычном режиме.

Повтор

Во время воспроизведения нажмите **RPT** один или несколько раз.

- На дисплее появится значок RPT.
- Для дисков VCD/CD: на дисплее появляется RPT ONE → RPT ALL → RPT OFF (Повтор одной записи – повтор всех записей – повтор выкл.).
- Для DVD-дисков: на дисплее появляется RPT CHAPTER → RPT TITLE → RPT OFF (Повтор главы – повтор названия – повтор выкл.).
- Для файлового диска: на дисплее появляется RPT ONE → RPT DIR → RPT ALL → RPT OFF (Повтор одного файла – повтор всех файлов в каталоге – повтор всех файлов – повтор выкл.).

Примечание:

Если после завершения воспроизведения всего диска функция RPT для повторного воспроизведения всего диска или отдельного трека не выбрана, система прекращает работу. Если дополнительные настройки не осуществляются, через 5 минут устройство переходит в режим ожидания.

Повторное воспроизведение фрагмента записи A-B

Выбор необходимого фрагмента для повторного воспроизведения.

- Нажмите **A - B** один раз для выбора начала фрагмента.

На дисплее появится надпись REPEAT A (Повтор A).

- Повторно нажмите кнопку **A - B** для выбора окончания фрагмента.

На дисплее появится надпись REPEAT A – B (Повтор A – B), и начнется воспроизведение выбранного фрагмента.

Нажмите **A - B** еще раз для выхода. На дисплее отображается A - B ANCELLED (A - B ОТМЕНЕНО).

GOTO

Переход к необходимой записи/фрагменту или определенному месту в записи.

Нажмите клавишу **GOTO** на пульте ДУ, записи или названии/фрагменте DVD, и вверху экрана появится указатель времени.

Текущий выбранный элемент будет выделен. Используйте кнопки ◀ / ▶ для выбора необходимой позиции. Используйте цифровые кнопки для выбора номера. Нажмите **ENTER** для подтверждения.

Программа

- Нажмите **PROG** для входа в список программ. Используйте ▲ / ▼ или курсор ◀ / ▶ и цифровые кнопки для ввода номера.

Для DVD- и файлового диска выберите название и номер главы.

Для VCD- и CD-диска выберите номер записи.

- Нажмите ▶|| для воспроизведения или переместите курсор для выбора "PLAY" и нажмите **ENTER** для воспроизведения.
- Если нужно удалить список, поместите курсор на "CLEAR", нажмите **ENTER** для удаления всего ранее созданного списка.
- Нажмите **PROG** еще раз для выхода из функции программированного воспроизведения записей.

Выбор формата DVD Audio

Нажмите **AUDIO** или **R/L** для выбора языка звукового сопровождения, если DVD имеет несколько языков звукового сопровождения.

Выбор формата VCD Audio

Нажмите **R/L** для выбора аудиоканала звукового сопровождения.

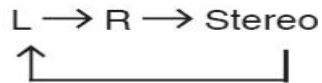

L — левый канал; R — правый канал; **Stereo** — стереорежим

Выбор языка субтитров DVD

Нажмите **SUB.T** для выбора языка субтитров, если субтитры на DVD представлены на нескольких языках.

Выбор меню названий DVD

Нажмите **TITLE** для вывода на экран названий или глав, используйте кнопки курсора ◀ / ▶ и ▲ / ▼ или цифровой номер для выбора, нажмите **ENTER** для воспроизведения.

Выбор угла просмотра DVD

Нажмите **ANGLE** для выбора различных углов просмотра, если DVD предоставляет такую возможность.

УВЕЛИЧЕНИЕ

Нажмите кнопку **ZOOM**, картинка будет увеличена соответственно.

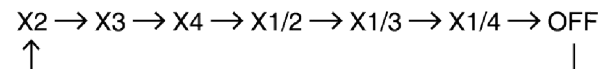

Меню воспроизведения DVD

Во время воспроизведения нажмите иконку в центре экрана. →

Нажмите иконку для выбора требуемой функции.

1. Вывод главного меню
3. Остановка
4. Пропустить/найти запись
Влево/вправо по меню DVD
5. Вывод выбранного меню
6. Выбор звукового сопровождения
7. Выбор субтитров
8. Воспроизведение/пауза/подтверждение

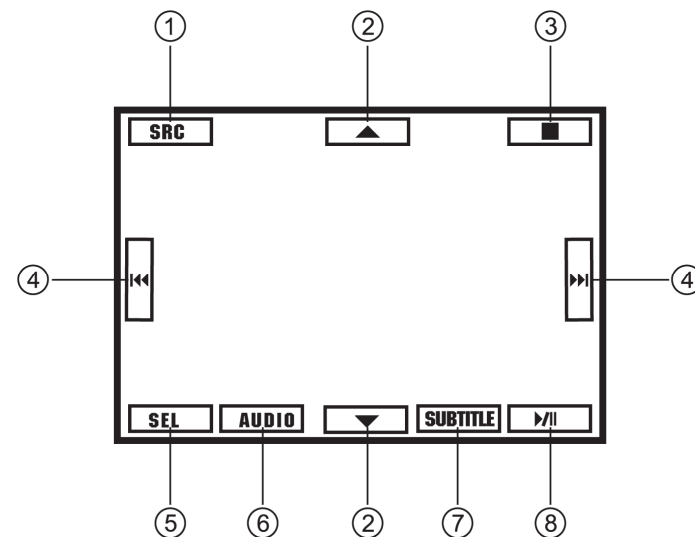

Меню воспроизведения Video CD

Во время воспроизведения нажмите иконку в центре экрана. →

Нажмите иконку для выбора требуемой функции.

1. Вывод главного меню
2. Воспроизведение начальных частей записей
3. Выбор звукового сопровождения
4. Остановка
5. Пропустить/найти запись
6. Вывод выбранного меню
7. Повторное воспроизведение
8. Воспроизведение в произвольном порядке
9. Воспроизведение/пауза

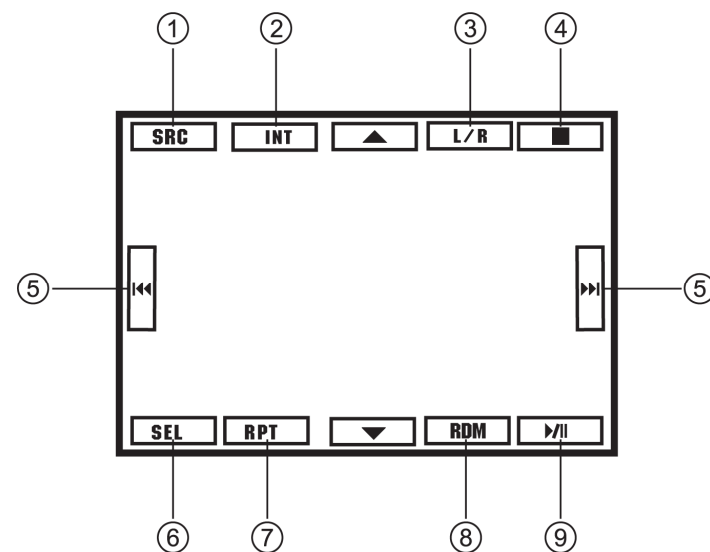

Меню воспроизведения CD

Во время воспроизведения нажмите иконку в центре экрана.



Нажмите иконку для выбора требуемой функции.

1. Вывод главного меню
2. Воспроизведение начальных частей записей
3. Остановка
4. Пропустить/найти запись
5. Вывод выбранного меню
6. Повторное воспроизведение
7. Воспроизведение в произвольном порядке
8. Воспроизведение/пауза

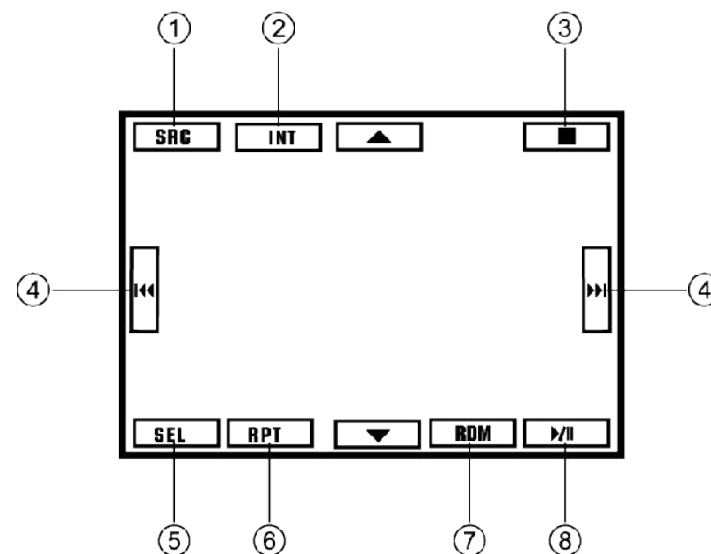

Меню MP3/MP4/PHOTO



Нажмите для выбора требуемой функции.

1. Вывод главного меню
2. Возврат к папке высшего уровня
3. Переход вверх/вниз по записям
4. Отображение информации о воспроизведении
5. Остановка
6. Отображение записи и ID3
7. Пропустить/найти запись
8. Выбор MP3/MP4/PHOTO
9. Выбор записи / выбор папки
10. Вывод выбранного меню
11. Повторное воспроизведение
12. Воспроизведение в произвольном порядке
13. Воспроизведение/пауза

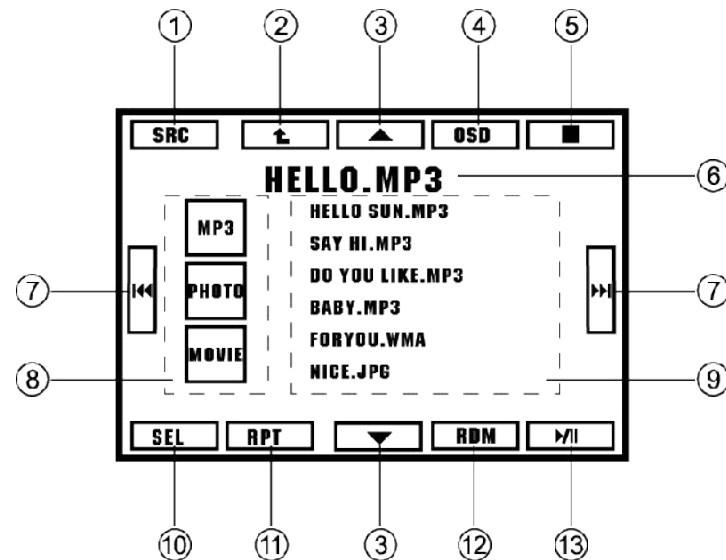

7. РАДИО (RADIO)

Управление радиоприемником

Нажмите для выбора требуемой функции.

1. Вывод главного меню
2. Выбор предыдущей/следующей запрограммированной радиостанции.
3. Автоматическая настройка.
4. Выбор текущей станции 1-6.
5. Вывод выбранного меню
6. Просмотр запрограммированных радиостанций
7. Автопоиск и запоминание станций
8. Переключение диапазонов:
FM1-FM2-FM3-FM-MW1-MW2

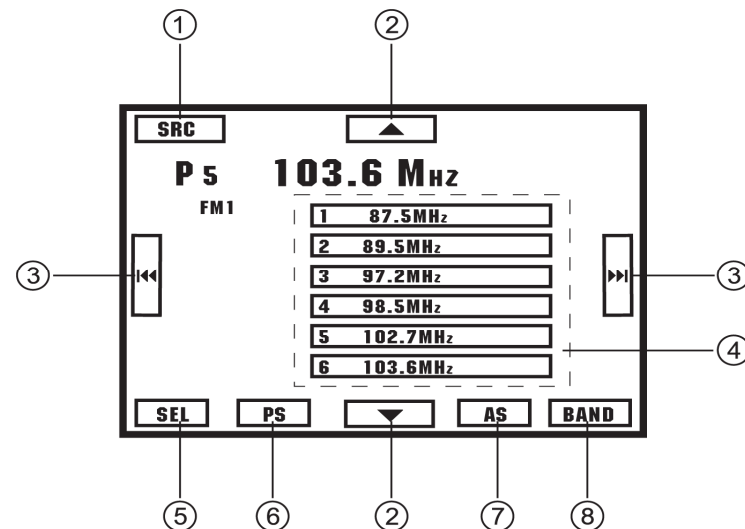

Основы RDS

Доступность услуги **RDS** (радиосистема оповещения о дорожной обстановке) зависит от региона. Учтите, что, если услуга **RDS** недоступна в вашем регионе, то она также недоступна в устройстве.

Режим AF (режим альтернативных частот)

AF (Альтернативные частоты): если сигнал слабый, включение функции **AF** позволит устройству осуществить автоматический поиск другой станции с такой же **PI** (идентификацией программы), что и текущая станция, но с более сильным сигналом.

Главное меню - > меню **SETTING** - > меню **RDS Setting** -> **AF ON/OFF**

AF ON: функция **AF** активирована.

AF OFF: функция **AF** отключена.

Примечание: Индикатор AF на ЖК-дисплее будет гореть на устройстве, пока **RDS**-информация не будет получена. Если услуга **RDS** недоступна в вашем регионе, выключите режим AF.

Режим TA (сообщение о дорожном движении)

Некоторые станции **RDS FM** периодически предоставляют информацию о дорожном движении.

TP (Идентификация программ дорожных сообщений)

Вещание информации о движении.

TA (Сообщение о дорожном движении)

Сообщение по радио об обстановке на дороге.

Главное меню - > меню **SETTING** - > меню **RDS Setting** -> **TA ON/OFF**

Когда включен режим TA, будет мигать индикатор TA.

При получении сообщения об обстановке на дороге засветится индикатор TA. Устройство будет периодически переключаться в режим радио (независимо от текущего режима) и будет воспроизводить сообщение на уровне звука TA. После завершения сообщения устройство вернется в предыдущий режим и к прежнему уровню звука. Если TA отключено, функции SEEK, SCAN, AMS могут быть получены или сохранены, только если будет получен код идентификации программ дорожных сообщений (TP).

TA SEEK/TA ALARM

Главное меню - > меню **SETTING** - > меню **RDS Setting** -> **TA SEEK/ALARM**

Если **TA** (сообщение о дорожном движении) включено и идентификационный код программы о дорожном движении не получен в указанное время, **TA/TP** не будут отображены на экране и будет активировано или **TA ALARM**, или **TA SEEK**. Режим **TA ALARM**: предупреждающее устройство включено.

Режим **TA SEEK**: режим **TA SEEK** активируется автоматически.

TA VOL

Главное меню - > меню **SETTING** - > меню **RDS Setting** -> **TA VOL**

Режим RETUNE

Главное меню - > меню **SETTING** - > меню **RDS Setting** -> **RETUNE L/S**

RETUNE-S или **RETUNE-L** - это длительность интервала перенастройки при включенном режиме **TA SEEK**.

RETUNE-S: краткий. Устанавливает интервал перенастройки **TA SEEK** на 45 секунд.

RETUNE-L: длительный. Устанавливает длительность интервала перенастройки TA SEEK на 180 секунд.

ПРИМЕЧАНИЕ! Режим **RETUNE** работает для **TA** только при включенном режиме **TA SEEK**.

Режим REG

Главное меню - > меню **SETTING** - > меню **RDS Setting** -> **REG ON/OFF**

REG ON: функция **AF** будет использовать региональный код (PI), и автоматическую настройку можно будет выполнить только на станции в пределах этого региона.

REG OFF: функция **AF** не будет принимать во внимание региональный код (PI), поэтому можно будет выполнить автоматическую настройку на станции в других регионах.

EON (переключение на другую сеть вещания)

При получении данных **EON** загорается индикатор **EON** и запускаются функции **TA** и **AF**.

TA: информация о движении на дороге может быть получена от текущей радиостанции или от радиостанций другой сети.

AF: список частот действующих **RDS**-станций обновляется данными **EON**. **EON** позволяет радио более полноценно использовать информацию **RDS**. Оно постоянно обновляет список **AF** запрограммированных радиостанций, включая ту, на которую было осуществлено переключение. Если вы настроили радиостанцию, действующую в регионе вашего дома, Вы сможете принимать вещание этой станции на альтернативных частотах или эту же программу от другой радиостанции. **EON** также отслеживает доступные в месте пребывания **TP**-станции для более быстрого приема.

8. РАБОТА С USB/SD/MMC НОСИТЕЛЯМИ ИНФОРМАЦИИ

Использование карт (SD/MMC)

1. Вставьте карточку памяти (SD/MMC) с картами местности в соответственный слот, устройство загрузит карту и автоматически перейдет в режим навигации.
2. Для извлечения карты вам необходимо выбрать другой источник, чтобы избежать повреждения карты; легонько надавите на карту и вытащите ее из слота.

Примечание: вы можете управлять панелью, используя сенсорную панель:
См. раздел «Панель управления».

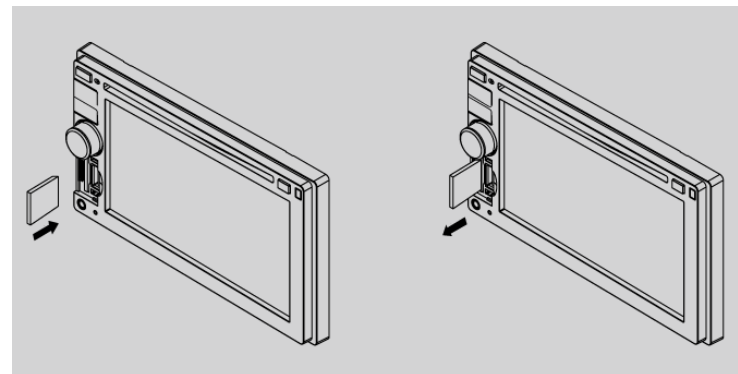

Использование USB носителей информации

1. Вставьте USB носитель информации в USB порт. При подключении USB, устройство автоматически начнет чтение файлов.
2. Для извлечения USB носителя информации вам необходимо выбрать другой источник, чтобы избежать его повреждения. Вытащите USB носитель информации из устройства.

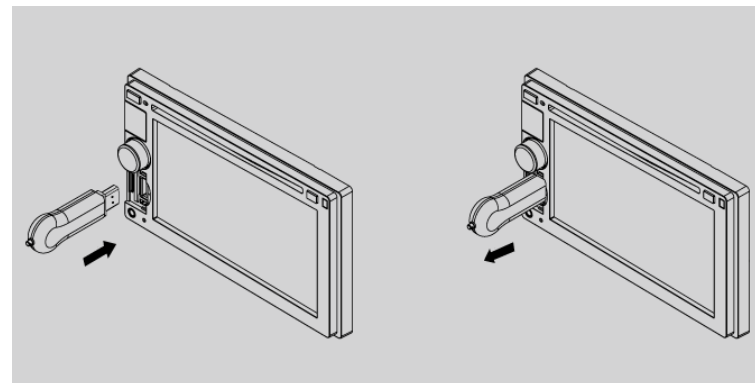

Примечания по USB разъему:

USB функции (тип флеш-памяти) воспроизведения MP3 файлов

1. Поддержка USB флеш-память 2 в 1
2. Поддержка FAT 12/FAT 16/FAT 32
 - FAT1 2/FAT 16 (поддержка 200 папок, 500 файлов)
 - FAT 32 (поддержка 200 папок, 500 файлов)
3. Имя файла: 32 байта/ имя папки: 32 байта
4. Тэг (ID3 tag ver 2.0)
 - Имя/Исполнитель/Альбом : поддержка 32 байтов
5. Поддержка USB 1.1
Поддержка USB 2.0

(Скорость передачи данных USB 2.0 может не поддерживаться, приобретите USB 1.1 с той же самой скоростью передачи данных).

Не все USB устройства совместимы с данным устройством.

9. BLUETOOTH

Bluetooth является беспроводной технологией передачи информации на небольших расстояниях. С помощью встроенной функции Bluetooth можно подключать к устройству мобильные телефоны с поддержкой подключения по Bluetooth. После соединения можно управлять мобильным телефоном через устройство.

Подключение

Несколько раз нажмите кнопку **SRC** или выберите BT в главном меню для входа в режим Bluetooth.

Нажмите **PAIR** – на экране появится сообщение "WAITING FOR PAIRING" (Ожидание подключения)





- Включите функцию Bluetooth на Вашем мобильном телефоне. Телефон должен находиться не дальше чем 3 метра от устройства.
- Будет обнаружено устройство "SUN-BMA19". Выберите данное устройство. Если телефон потребует пароль, введите 1234. Процесс подключения начнется автоматически. Некоторые модели телефонов могут выдать запрос на подключение или разъединение – выберите подключение.
- Если подключение прошло успешно, на экране перестанет мигать значок Bluetooth. На экране появится сообщение "PAIR OK".

Для отмены подключения снова нажмите **PAIR**.





Выход из режима подключения

После успешного подключения, если вы хотите отключиться, нажмите кнопку **PAIR**. На экране появится сообщение "EXIT PAIR". Значок Bluetooth исчезнет.

Набор номера



- Введите номер, используя цифры на дисплее устройства, затем нажмите кнопку  на сенсорном экране или  на пульте ДУ для вызова.
- Нажмите кнопку  на сенсорном экране или  на пульте ДУ для отключения.

Принятие вызова

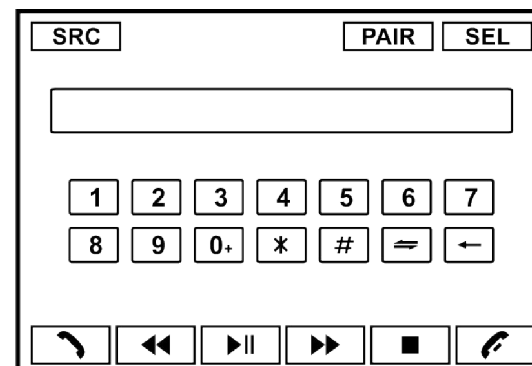
- После успешного подключения, если поступает входящий вызов, устройство автоматически перейдет в режим Bluetooth.
- Для принятия вызова нажмите кнопку  на сенсорном экране или  на пульте ДУ.
- Для отмены вызова нажмите кнопку  на сенсорном экране или  на пульте ДУ.



Передача голоса



Во время разговора нажмите  для передачи аудио с устройства на мобильный телефон, нажмите  еще раз для передачи аудио с мобильного телефона на устройство.

Примечание:



Некоторые модели мобильных телефонов автоматически начинают передачу аудио с устройства после принятия входящего вызова.

BT аудио

(Если телефон поддерживает функции A2DP & AVRCP)

- Подключите устройство к мобильному телефону через меню Bluetooth.
- Откройте аудио плеер на вашем мобильном телефоне, установите режим передачи данных на режим Bluetooth.
- На экране устройства появится сообщение "MUSIC PLAYING", начнется передача аудио файлов с мобильного телефона на устройство.
- Некоторые модели мобильных телефонов могут запросить подключение к устройству. На телефоне будет обнаружено устройство "SUN-BMA19". Выберите данное устройство для подключения. Если телефон потребует пароль, введите 1234.
- Во время воспроизведения музыки нажмите  на экране или ПДУ для воспроизведения/паузы,  /  - для перехода к предыдущему/следующему треку (если данные функции доступны).

История

После успешного подключения нажмите  на сенсорном экране или  на пульте ДУ для набора последнего набранного номера.

Меню BT: Операции управления

Нажмите кнопку **SRC** на панели для входа в главное меню SOURCE, нажмите **SET** для входа в меню настройки системы, далее нажмите **BT** для перехода в меню настройки BT.

1. Подключение вкл./выкл.

Установите автоматическое подключение на вкл. или выкл. Если выбрано вкл., устройство будет подключаться автоматически и на экране появится сообщение "WAITING FOR PAIRING" (Ожидание подключения).

2. Соединение вкл./выкл.

Установите автоматическое соединение на вкл. или выкл.

- Если автоматическое соединение включено и подключение активно, а дистанция между устройствами составляет больше 10 метров, то соединение будет прервано. Технология Bluetooth автоматически осуществит соединение между устройством и мобильным телефоном, когда дистанция для передачи информации будет 10 или менее метров.
- Если автоматическое соединение выключено и подключение активно, а дистанция между устройствами составляет больше 10 метров, то соединение будет прервано. Технология Bluetooth не будет автоматически осуществлять соединение между устройством и мобильным телефоном, даже если дистанция для передачи информации будет 10 или менее метров.
- Независимо от того включено ли автоматическое соединение или нет, если выключить и включить питание, то Bluetooth

устройства заново соединит мобильный телефон (при условии включенной функции Bluetooth) с устройством, если ранее с этим телефоном была проведена процедура взаимной регистрации.

3. Автоответ вкл./выкл.

Установите автоответ на вкл. или выкл.

- Если автоответ включен и подключение активно, через 15 секунд после получения входящего звонка устройство ответит на звонок автоматически.
- Если автоответ выключен и подключение активно, устройство не будет автоматически отвечать на входящий звонок, пока вы сами не примите или не отклоните вызов.

Режим прослушивания музыки

A2DP

A2DP (Advanced Audio Distribution Profile) — расширенный профиль распространения аудио. Если мобильный телефон поддерживает данную функцию, то возможна передача стерео аудио файлов. Если мобильный телефон не поддерживает данную функцию, то возможна передача только моно аудио файлов.

AVRCP

AVRCP (Audio/Video Remote Control Profile) - профиль дистанционного управления аудио-/видеоустройствами с помощью технологии Bluetooth. Если мобильный телефон поддерживает данную функцию, то возможно управлять Bluetooth аудио плеером.

- В режиме воспроизведения музыки, если вы хотите осуществить звонок, вы можете набрать номер на телефоне или пульте ДУ, далее нажмите  для вызова абонента. Плеер прекратит воспроизведение музыки. На экране устройства появится сообщение "DIALING" (Набор номера). После принятия звонка начнется передача голоса на устройство. После завершения звонка на экране устройства появится сообщение "MUSIC PLAYING" (Воспроизведение музыки). Некоторые модели мобильных телефонов могут предложить возобновление воспроизведения.
- Если осуществляется входящий звонок, плеер прекратит воспроизведение музыки. На экране устройства появится сообщение "PHONE NUMBER ANSWER? (Ответить на звонок?). После завершения звонка на экране устройства появится сообщение "MUSIC PLAYER" (Музыкальный плеер). Некоторые модели мобильных телефонов могут предложить возобновление воспроизведения.

10. УПРАВЛЕНИЕ ТВ (TV)

Выбор режима ТВ

Несколько раз нажмите кнопку **SRC** или выберите TV в главном меню для переключения в режим ТВ.

Автоматическая настройка

Нажмите и удерживайте **▶▶** или **◀◀** на пульте ДУ, или выберите вправо/влево в центре экрана. Запустится автоматическая настройка.

Ручная настройка

Нажмите **▶▶** или **◀◀** несколько раз на пульте ДУ, или выберите вправо/влево в центре экрана более 2 секунд для пошагового повышения или понижения частоты.

Программирование каналов в меню TV Setting

Выберите **AMS START** для поиска доступных телеканалов и автоматического сохранения 18 каналов с наиболее сильным сигналом.

Примечание. Поиск по всему частотному диапазону займет очень много времени, поэтому устройство выполняет поиск в следующих диапазонах:

ОВЧ-низкие: 44,25М-140,00М

ОВЧ-высокие: 140,00М-460,00М

УВЧ: 460,00М-863,25М.

Переключение телеканалов

Нажмите вверх/вниз в центре экрана или на пульте ДУ для переключения на предыдущий/следующий телеканал.

Изменение видеоформата ТВ

Режим TV -> меню SOURCE -> меню SETTING -> настройка TV. Выберите ТВ видеоформат.

11. ДРУГИЕ РЕЖИМЫ

Режим AV

Внешние периферийные устройства с RCA аудио и видео выходами могут быть подключены к данному устройству. Подробнее на стр. 32

Режим NAV

Внешние соответствующие навигационные устройства могут быть подключены к данному устройству с помощью гнезда для карт.

Установка GPS антенны

Вы можете установить GPS антенну в салоне автомобиля и снаружи.

- Установите антенну в удобном положении на подставке за ветровым стеклом, убедитесь в отсутствии помех для получения GPS сигналов. Когда спутники определяют Вашу позицию, навигационная система будет готова для работы.
- Установите антенну на крыше автомобиля, убедитесь в отсутствии помех для получения GPS сигналов.



12. НАСТРОЙКА DVD

Для входа в меню настроек нажмите кнопку **SETUP** на экране.
Используйте кнопку ◀/▶ для выбора элементов настройки.
SYSTEM - LANGUAGE - AUDIO – VIDEO

СИСТЕМА

Система ТВ NTSC/PAL/SECAM

Выберите вывод видеоформата в меню настроек.

Экранная заставка ON/OFF (Вкл./Выкл)

Экранная заставка появляется через 3 минуты после остановки воспроизведения диска. Первоначальная настройка: ON. (Вкл.).

Режим видеовывода S-VIDEO

Установка типа ТВ 4:3PS/4:3LB/16:9

Выберите тип ТВ для просмотра широкоэкранных фильмов.

4:3 Pan Scan: для формата ТВ 4:3, левый и правый углы будут обрезаны.

4:3 Letter Box: для формата ТВ 4:3, появятся черные полосы сверху и снизу.

16:9: для широкоэкрannого формата ТВ 16:9.

Пароль

1. Наберите на цифровой клавиатуре пульта ДУ "0000", затем нажмите кнопку **ENTER** для подтверждения.

2. Введите необходимый 4-значный пароль и затем нажмите кнопку **ENTER** для подтверждения.

3. Запишите пароль и храните его в безопасном месте для использования в будущем.

Если вы забыли пароль, нажмите 0000 для установки нового пароля. Пароль: 0000.

Настройка ранжирования дисков

1 KID SAFE/2 G/3 PG/4 PG13/5 PG-R/6 R/

7 NC-17/8 ADULT

Ранжирование дисков начинается с 1 по 8:

(1) с наибольшим ограничением просмотра.

(8) с наименьшим ограничением для просмотра.

Первоначальная настройка: 8



Примечание.

Для возможности ранжирования пароль нужно отключить, а для установления ограничений — включить.

ВОСТАНОВЛЕНИЕ НАЧАЛЬНЫХ УСТАНОВОК

В случае выбора этого пункта будут восстановлены начальные настройки устройства.

ЯЗЫК

Язык OSD

Выберите нужный язык для отображения меню системы.

Язык воспроизведения аудио

Выберите один диалоговый язык для использования при воспроизведении DVD-дисков.

Примечание.

Если на DVD-диске есть аудиофайл на выбранном языке, звуковое сопровождение будет воспроизводиться на выбранном вами языке.

Если на диске нет аудиофайлов на выбранном языке, звуковое сопровождение будет на языке по умолчанию.

Язык можно изменить, нажимая кнопку [AUDIO] на пульте ДУ.



Язык субтитров

Выберите нужный язык для отображения субтитров DVD-диска.

Если на диске есть файл с субтитрами на выбранном языке, субтитры будут отображаться на выбранном языке.

Если на диске нет файлов с субтитрами на выбранном языке, субтитры будут отображаться на языке по умолчанию.

Язык можно изменить, нажав кнопку [Subtitle] на пульте ДУ.

Язык меню

Выберите нужный язык для отображения меню DVD-диска.

Примечание.

Если компакт-диск имеет выбранный язык, МЕНЮ/НАЗВАНИЕ DVD будет отображаться на выбранном языке.

Если на компакт-диске выбранный язык отсутствует, МЕНЮ/НАЗВАНИЕ DVD будет отображаться на языке по умолчанию.

AUDIO (АУДИО)

KEY (КЛЮЧ)

Настройка тональности выполняется с помощью кнопки ▲/▼.



VIDEO (ВИДЕО)

BRIGHTNESS (ЯРКОСТЬ)

Настройка яркости выполняется с помощью кнопки ▲/▼.

CONTRAST (КОНТРАСТ)

Настройка контраста видеосигнала выполняется с помощью кнопки ▲/▼.

HUE ОТТЕНОК

Настройка оттенков видеосигнала выполняется с помощью кнопки ▲/▼.

SATURATION (НАСЫЩЕННОСТЬ ЦВЕТА)

Настройка насыщенности видеосигнала выполняется с помощью кнопки ▲/▼.

SHARPNESS (РЕЗКОСТЬ)

Настройка резкости видеосигнала выполняется с помощью кнопки ▲/▼.



13. НАСТРОЙКА СИСТЕМЫ

Звуковой эффект и настройка TFT-монитора

Нажмите **SEL** на панели TFT-монитора или нажмите кнопку **SEL** на пульте дистанционного управления для входа в меню **SELECT**.

Нажмите на TFT-мониторе или используйте пульт дистанционного управления для настройки установок аудио и видео:

Audio: звуковые эффекты **EQ** (эквалайзера) (**Flat-Pop-Rock-Clas.-OFF**)/**BASS**/**TREBLE**/**BALANCE**/**FADER**.

Video: **ЯРКОСТЬ**/**КОНТРАСТ**/**ЦВЕТ**/**ЗАТЕМНЕНИЕ**

Меню **SETUP**

Главное меню -> меню Setting -> меню Setup

Нажмите значок настройки на сенсорном экране слева или справа, чтобы выбрать необходимое меню.

Нажмите значок вверх/вниз для перехода к следующему/предыдущему списку.

1. Отображение главного меню
2. Прокручивание вверх/вниз
3. Настройка

LOUD ON/OFF: Нажмите **< / >** для включения/выключения тона компенсации.

BEEP ON/OFF: Нажмите **< / >** для включения/выключения звукового сигнала.

12/24 HOURS: Нажмите **< / >** для отображения текущего времени в 12-часовом или 24-часовом формате.

☉/AM/PM: Нажмите **<**, чтобы установить часы, и нажмите **>**, чтобы установить минуты.

VOL LAST/ADJUST: Нажмите **< / >**, чтобы выбрать **VOL LAST** (чтобы уровень громкости при включении соответствовал уровню, который был выбран при последнем выключении).

Нажмите **< / >**, чтобы выбрать **VOL ADJUST**, потом установите уровень громкости, используя следующий параметр.

A VOL: Нажмите **< / >**, чтобы установить уровень громкости, когда активен режим **VOL ADJ**.

MIRROR ON/OFF: Нажмите **< / >** для включения/выключения режима зеркального отражения. Когда активен режим **MIRROR IMAGE ON**, камера отображает изображение в зеркальном отражении.

PARKING ON/OFF: Нажмите **< / >** для активации функции предупреждения о включении/выключении стояночного тормоза. Когда активирован режим **PARKING ON**, при попытке воспроизведения видеодиска на экране появляется сообщение "WARNING! Engage Parking Brake to View Video" (Для просмотра видео нужно включить стояночный тормоз), и экран выключается.

SUBW ON/OFF: Нажмите **< / >** для включения/выключения сабвуфера.

SUB VOL: Нажмите **< / >** для выбора уровня громкости сабвуфера в режиме **SUB ON**.

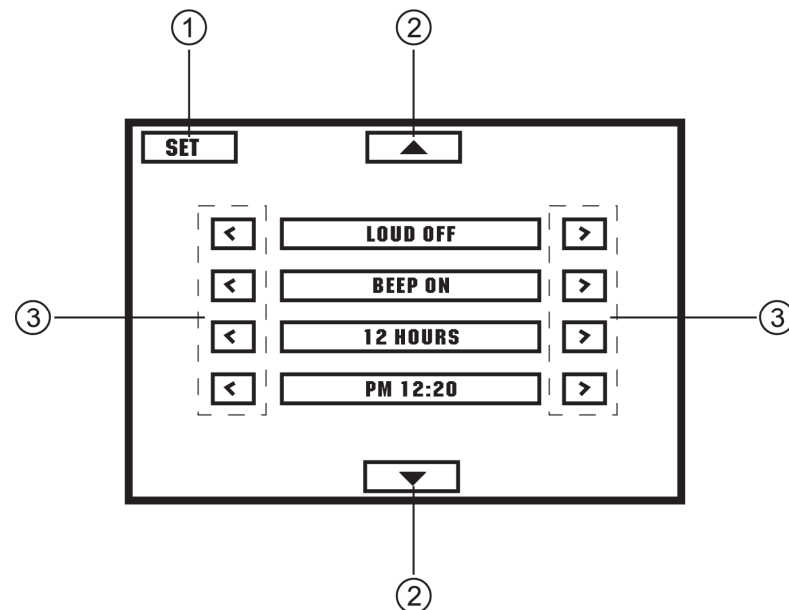

14. ПОДКЛЮЧЕНИЕ УСТРОЙСТВА

Примечания к подключению

- Это устройство предназначено для использования в автомобиле с 12-вольтным аккумулятором и заземлением отрицательного контакта. Прежде чем устанавливать это устройство в автомобиле для отдыха, автобусе или грузовом автомобиле, убедитесь, что напряжение аккумулятора пригодно для этого устройства. В противном случае необходимо, чтобы специалист установил трансформатор для преобразования выходного напряжения до 12 вольт.
- Чтобы не допустить короткого замыкания в электрической сети, перед установкой убедитесь, что отрицательный провод аккумулятора отсоединен.
- Чтобы избежать короткого замыкания в электропроводке и повреждения этого устройства, убедитесь, что все провода имеют клеммы или заизолированы. Соедините провода в безопасном месте, защищенном от воздействия высоких температур, не прикасаясь к подвижным частям, таким как механизм переключения передач, ручной тормоз и направляющие сидений с целью предотвращения расплавления/износа изоляции проводов.
- Не протягивайте желтый электропровод через отверстие для установки устройства в отсек двигателя и не соединяйте с аккумулятором автомобиля. В противном случае существует высокая вероятность возникновения короткого замыкания в электрической сети.
- При выходе из строя старого предохранителя замените его на новый с номиналом 15 А. Использование устройства без предохранителя или применение неподходящего предохранителя может привести к повреждению устройства и даже к возникновению пожара. Если установлен пригодный предохранитель, но имеются электрические неполадки, обратитесь в квалифицированную мастерскую по обслуживанию автомобилей для получения консультаций.
- НЕ подключайте другие устройства к аккумулятору автомобиля во избежание перегрева батареи
- Убедитесь, что все соединения проводов и шнуров акустической системы надежно заизолированы. В противном случае устройство может быть повреждено в результате короткого замыкания.
- Если аккумулятор недоступен, подсоедините выход АСС к источнику питания с выключателем.
- Если подключен усилитель мощности, не подсоединяйте контакт Р.CONT к контакту питания усилителя мощности. Это может привести к воспламенению или другим повреждениям.
- Не заземляйте выход динамика для предотвращения повреждения встроенного усилителя мощности.
- Минимальная номинальная мощность динамиков, подключенных к этому устройству, составляет 40 Вт с сопротивлением от 4 до 8 Ом.

Подключение кабеля стояночного тормоза

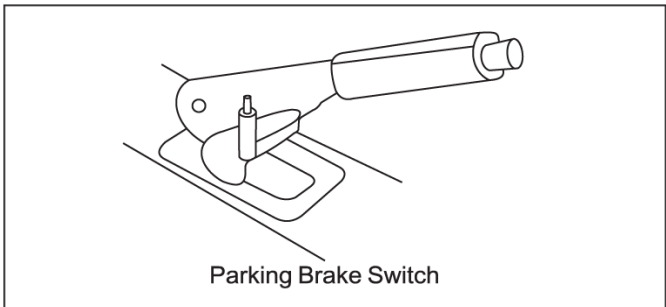
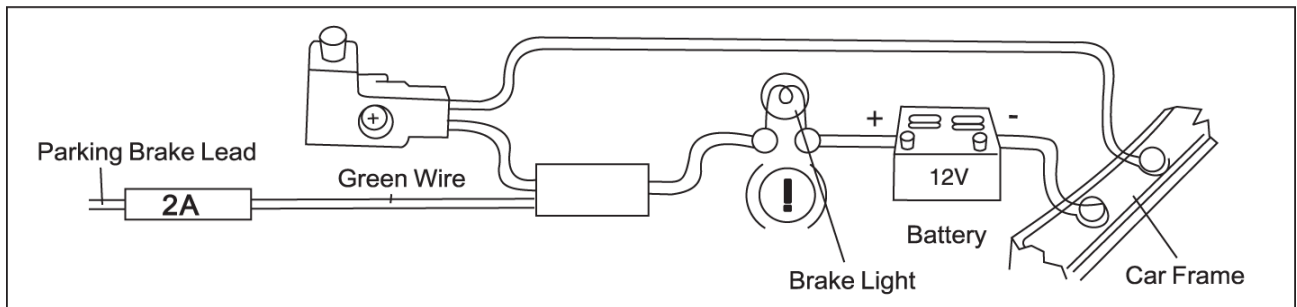

Соединение проводов движения задним ходом

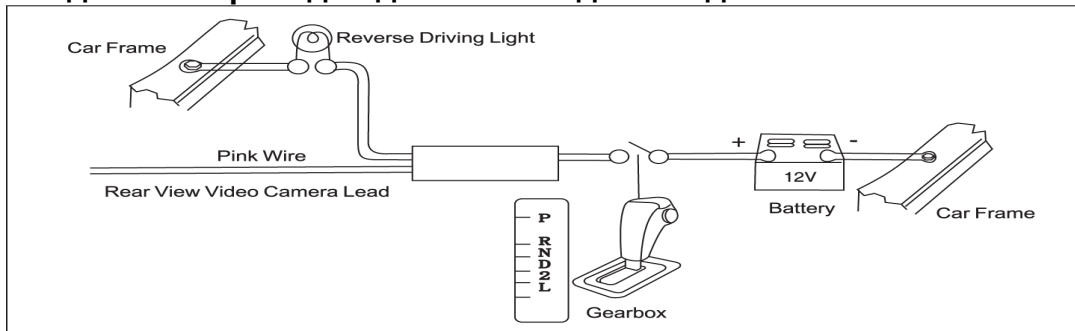

Подключение кабеля дистанционного управления на руле



15. ЭЛЕКТРИЧЕСКИЕ ПОДКЛЮЧЕНИЯ

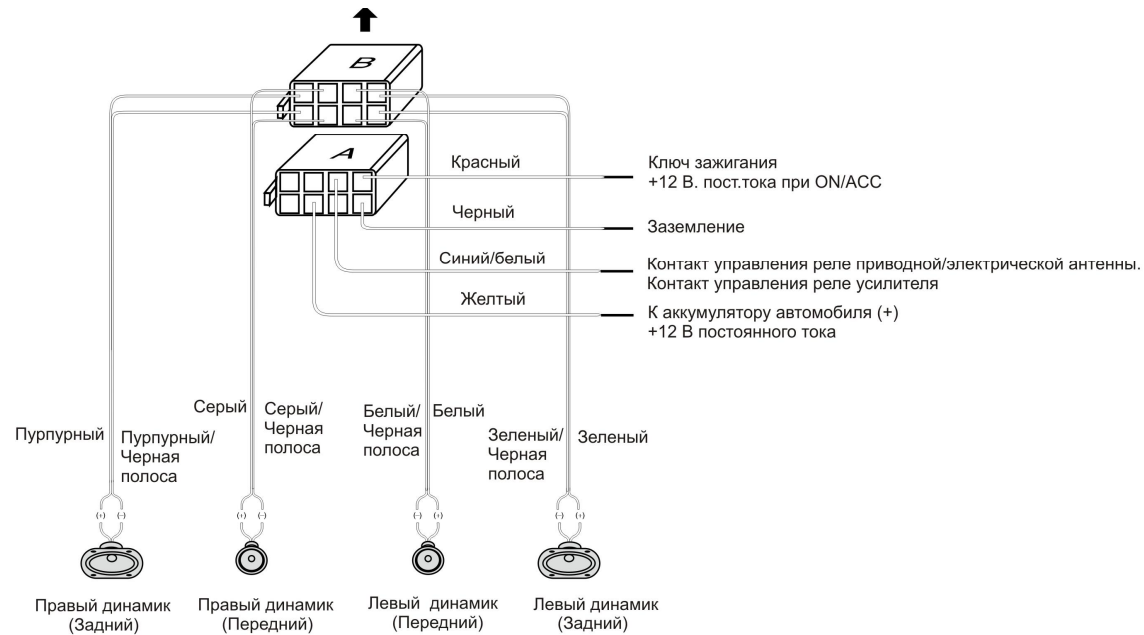
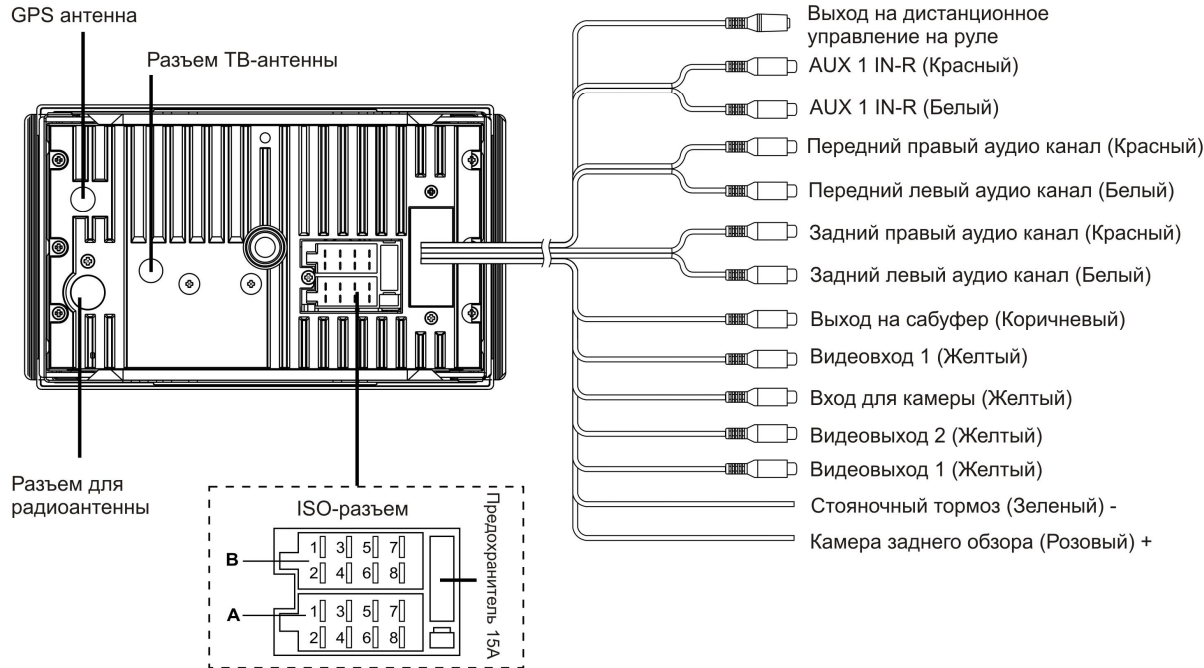

16. ИНСТАЛЛЯЦИЯ

1. При необходимости демонтируйте предыдущее устройство из автомобиля.
 2. Сделайте необходимые электрические подключения:
 - В случае необходимости соедините стояночный тормоз с контактом стояночного тормоза для активации видеодисплея при воспроизведении DVD (когда автомобиль припаркован).
 - Присоедините провод, который активирует камеру движения задним ходом, к сенсорам движения задним ходом или к фонарю заднего хода. При необходимости соедините камеру движения задним ходом с входом камеры заднего хода радиостанции, используя видеоснур (не входит в комплект).
 - Убедитесь, что USB-кабель, находящийся в задней стенке устройства, расположен таким образом, чтобы он выходил на приборную панель или в отделение для перчаток.
 3. Перед установкой основного блока в крепеж убедитесь, что все функционирует.
 4. Открутите два крепежных винта, иначе устройство не будет работать.
 5. Установите устройство в нишу приборной панели и зафиксируйте его винтами из комплекта поставки (M5x6мм).
 6. Установите внешнюю накладную рамку.
- Если у вас возникли вопросы относительно правильной установки устройства, свяжитесь с квалифицированным специалистом.



17. УСТРАНЕНИЕ НЕИСПРАВНОСТЕЙ

Таблица контрольных проверок, представленная ниже, поможет вам устранить неполадки, которые могут возникнуть при использовании устройства. Перед тем как перейти к проверкам, описанным в данной таблице, проверьте правильность подключения и следуйте инструкциям руководства.

| Симптом | Возможная причина | Устранение |
|---|---|---|
| Общие | | |
| Устройство не включается | Не включено зажигание автомобиля. Плохо подключен кабель. Перегорел предохранитель | Поверните ключ зажигания. Проверьте подключение кабеля. Замените предохранитель на новый соответствующей мощности. |
| Нет звука | Звук установлен на минимум или работает функция отключения звука. | Проверьте громкость или выключите функцию отключения звука. |
| Устройство или экран работают ненадлежащим образом | Работа системы не стабильна. | Нажмите кнопку RESET. |
| Режим DVD | | |
| Устройство не воспроизводит диски | Диск загружен неправильно. Диск загрязнен или поврежден. | Нужно загрузить диск нерабочей стороной вверх. Почистите диск и проверьте на повреждения. Попробуйте поставить другой диск. |
| Звук прыгает по причине вибрации | Угол расположения устройства более 30°. Неустойчивое расположение устройства. | Откорректируйте угол наклона устройства на менее 30°. Хорошо закрепите устройство с помощью комплектующих. |
| Режим тюнера | | |
| Невозможно найти радиостанции | Неправильно подсоединена антенна. | Правильно подсоедините антенну. |
| Плохое качество приема радиостанции | Антенна не полностью раскрыта или она сломана. | Полностью раскройте антенну, а в случае поломки, установите новую. |
| Исчезли настроенные радиостанции | Шнур батареи неправильно подсоединен. | Соедините постоянный источник питания устройства с постоянным источником питания автомобиля. |
| Режим работы USB /SD/MMC | | |
| Невозможно подключить USB-устройство или вставить карту памяти SD/MMC | Карта памяти или USB-устройство были установлены неправильно. | Проверьте правильность подключения или вставки карты. |
| USB-устройство или карта SD/MMC не считывается. | NTFS формат не поддерживается. На SD/MMC карте нет карт местности. | Убедитесь, что файловая система USB-диска или карта имеют формат FAT или FAT32. В связи с несовместимостью форматов некоторые модели USB-устройств, карт SD/MMC или MP3-проигрывателей не могут быть прочитаны. Используйте SD/MMC карты с картами местности. |
| Пульт ДУ | | |
| Пульт ДУ не работает или работает ненадлежащим образом | Заряд батарей низкий или они разряжены. | Замените батареи. |

18. ТЕХНИЧЕСКИЕ ХАРАКТЕРИСТИКИ

| | | | | | |
|--|---|---|---|--|-------------------------|
| Общие | | Коэффициент нелинейных искажений | Менее 0,20 % (1 КГц) | Коэффициент избирательности по зеркальному каналу | 50 дБ |
| Блок питания | 12 В пост. тока (11 В-16 В) Испытательное напряжение 14,4 В, заземление отрицательного контакта | | | Коэффициент ответа IF | 70 дБ |
| | | | | Отношение сигнал-шум | >55дБ |
| Максимальная выходная мощность | 40 Втх4 канала | Разнесение частот | >60дБ | AM(MW) Радио | |
| Постоянная выходная мощность | 25 Втх4 канала (4Ω 10 % T.H.D.) | Видеовыход | NTSC/PAL/SECAM | Диапазон частот | 522 – 1620 КГц (Европа) |
| Допустимое сопротивление громкоговорителя | 4-8 Ом | Уровень выхода видеосигнала | 1±0,2 В | Полезная чувствительность | 30 дБμ |
| Выходная мощность предварительного | 4,0 В (режим воспроизведения CD: 1 КГц, 0 дБ, 10КΩ на выходе) | Видеовход | NTSC/PAL/SECAM | | |
| Предохранитель | 15А | Характеристики сенсорного монитора TFT | | | |
| Размеры (ВхШхГ) | | Разрешение дисплея (точек) | 480(Ш) x 234(В) | | |
| Корпус | 178x100x154 мм | Полезная площадь (мм) | 137,52 x 77,22 | | |
| Передняя часть | 178x101,5x15 | Размер экрана (дюймы) | 6,2 (по диагонали) | | |
| Вес | 2,5 кг | Размер точки экрана (мм) | 0,2865x0,33 | | |
| Уровень Aux-in | 300 мВ | Яркость | 350 нит | | |
| Выход сабвуфера | 4,0 В | Стереорадиоприемник FM | | | |
| Воспроизведение диска | | Диапазон частот | 87,5 – 108,0 МГц (Европа) 65,0-74,0 МГц (ОИРТ) | | |
| Система | Дисковая цифровая аудиосистема | Полезная чувствительность | 8 дВμ | | |
| Частотная Характеристика | 20 Гц – 20 КГц | Частотные характеристики | 30 Гц-15 КГц | | |
| Отношение сигнал-шум | >80дБ | Разделение стереоканалов | 30 дВ (1 КГц) | | |

19. КОМПЛЕКТАЦИЯ

Комплектующие

| | |
|--------------------------|---|
| Главное устройство | 1 |
| Крепежные винты М5х6 мм | 4 |
| Крепежный болт (50 мм) | 1 |
| Соединительный кабель | 2 |
| Декоративная панель | 1 |
| Резиновая прокладка | 1 |
| Кабель SWC | 1 |
| GPS антенна | 1 |
| Пульт ДУ | 1 |
| Руководство пользователя | 1 |
| Гарантийный талон | 1 |

Примечание. Технические характеристики и конструкция могут быть изменены без предупреждения в связи с улучшениями технологий.

